

2026 PREISLISTE



BETON EISACK

FERTIGBETON

Konstruktionsbeton & Zusatzmittel	4
Designbeton	6
Spezialbeton	8
Beton nach Zusammensetzung	9
Beton Service	10

ZEMENT UND DERIVATE, BETONFERTIGTEILE

Zement und Derivate	12
Betonblocksteine	12

MINERALISCHE BAUSTOFFE

Sand / Kies / Schotter	14
Erde / Steine + Transport	14

BAUSTOFFRECYCLING 16

REGIEARBEITEN 17

Sicherer Umgang mit Mörtel und Beton	18
Kontakt und Standorte	20



Ausgezeichnet. Faszination Beton-Architektur.

Unser neuer Hauptsitz wurde international gekürt und wir freuen uns unter Tausenden den German Design Award 2024, den Archilovers Award 2023 sowie den Architecture & Design Collection Award 2023 gewonnen zu haben.



**BIG SEE
Architecture
Award 2024
Winner**



Beton nach Eigenschaften nach zert. Produktionsprozess nach D.M. 17.01.2018

Expositionsklassen nach UNI EN 206-1 und UNI 11104, Größtkorn 32 mm, Konsistenzklasse S3, Maßeinheit m³

Beschreibung der Umgebung	Expositionsklasse	W/B Max	C 25/30	C 30/37	C 32/40	C 35/45	C 40/50	C 45/55
---------------------------	-------------------	---------	---------	---------	---------	---------	---------	---------

XC Bewehrungskorrosion, ausgelöst durch Karbonatisierung

Feucht ohne Frost	XC1 / XC2	0,60	€ 152,00	€ 160,00	€ 168,00	€ 175,00	€ 183,00	€ 192,00
Wasserbauten dichte Bauwerke	XC3	0,55	-	€ 164,00	€ 172,00	€ 179,00	€ 187,00	€ 196,00
Wechselnd nass und trocken	XC4	0,50	-	-	€ 174,00	€ 181,00	€ 189,00	€ 198,00

XF Frostangriff mit oder ohne Taumittel

Frostangriff, mäßige Wassersättigung ohne Taumittel	XF1 **	0,55	-	€ 166,00	€ 174,00	€ 181,00	€ 189,00	€ 198,00
Frostangriff, mäßige Wassersättigung mit Taumittel	XF2 * **	0,50	€ 167,00	€ 175,00	€ 183,00	€ 190,00	€ 198,00	€ 207,00
Frostangriff, hohe Wassersättigung ohne Taumittel	XF3 * **	0,50	€ 162,00	€ 170,00	€ 178,00	€ 185,00	€ 193,00	€ 202,00
Frostangriff, hohe Wassersättigung mit Taumittel	XF4 * **	0,45	-	€ 180,00	€ 188,00	€ 195,00	€ 203,00	€ 212,00

* mit Luftporen ** mit frostbeständigen Zuschlag F1 nach UNI EN 12620

XD Bewehrungskorrosion, verursacht durch Chloride

Mäßige Feuchte	XD1	0,55	-	€ 164,00	€ 172,00	€ 179,00	€ 187,00	€ 196,00
Nass, selten trocken	XD2	0,50	-	-	€ 174,00	€ 181,00	€ 189,00	€ 198,00
Wechselnd nass und trocken	XD3	0,45	-	-	-	€ 185,00	€ 193,00	€ 202,00

XA Betonkorrosion, verursacht durch chemischen Angriff

Chemisch schwach angreifende Umgeb.	XA1*	0,55	-	€ 169,00	€ 177,00	€ 184,00	€ 192,00	€ 201,00
Chemisch mäßig angreifende Umgeb.	XA2 *	0,50	-	-	€ 181,00	€ 188,00	€ 196,00	€ 205,00
Chemisch stark angreifende Umgeb.	XA3 **	0,45	-	-	-	€ 194,00	€ 202,00	€ 211,00

* mit Spezialzement ** mit Beschichtung

XM Betonkorrosion, verursacht durch Verschleißanspruch (nach Norm DIN 1045-2)

Mäßige Verschleißanspruch	XM1	0,55	-	€ 164,00	€ 172,00	€ 179,00	€ 187,00	€ 196,00
Starker Verschleißanspruch	XM2	0,50	-	-	€ 174,00	€ 181,00	€ 189,00	€ 198,00
Sehr starker Verschleißanspruch	XM3*	0,45	-	-	-	€ 221,00	€ 229,00	€ 238,00

Betone anderer Festigkeitsklassen und Expositionsklassen auf Anfrage.

* mit Hartgestein (LA<20)



Preise je m³ frei unseren Werken in Klausen, Albeins, Schabs, Sterzing, Bozen und Lana



Durchgehend geöffnet von 7 bis 17 Uhr



Bestellungen:

Klausen / Albeins / Schabs, T +39 0472 677 830 | Sterzing, T +39 0472 677 880 | Bozen & Lana, T +39 0472 677 895

Konstruktionsbeton

XO Kein Korrosions- oder Angriffsrisiko

Beschreibung der Umgebung	Expositions-klasse	W/B max	Konsistenz-klasse	C 12/15	C 16/20	C 20/25
Trocken	X0	-	S3	€ 138,00	€ 142,00	€ 147,00

IN Beton für Industrieböden (mit Erhärtungsbeschleuniger)

Ein spezieller Erhärtungsbeschleuniger ersetzt das Standardfließmittel und bewirkt ein gleichmäßiges und schnelles Erhärten des Betons. Damit kann die Fertigstellung des Industriebodens um ca. 4 Stunden beschleunigt werden.

Eigenschaft	Konsistenz	Expositions-klasse	Zemetyp	Korngröße	Preis
C 25/30	S5	XC2	32,5 R	0-32 mm	€ 166,00
C 30/37	S5	XC2	32,5 R	0-32 mm	€ 174,00

WU W/U Beton für wasserdichte Bauwerke (weiße Wanne)

Dieser Beton besitzt eine geprüfte max. Wassereindringtiefe nach UNI EN 12390-8, einen reduzierten W/Z-Wert und zeichnet sich besonders durch sein geringes Schwindverhalten aus. Zur Nachbehandlung empfehlen wir das Auftragen eines speziellen Verdunstungsschutzes.

Festigkeitsklasse	Expositions-klasse	Konsistenz-klasse	W/Z-Wert	Körnung	Max. Wasser-eindringtiefe	Preis
C 25/30	XC2	S4	< 0,55	0-32 mm	50 mm	€ 158,00
C 30/37	XC3	S4	< 0,50	0-32 mm	30 mm	€ 168,00
C 35/45	XC4	S4	< 0,45	0-32 mm	15 mm	€ 185,00

R R-Beton mit Umweltproduktdeklaration gemäß den CAM-Kriterien (Mindestanteil laut Zertifikat CP DOC 262 nach UNI EN ISO 14025) R-Beton gültig auch für KlimaHaus "Nature"



Expositions-klasse	Anteil RC min	RC12/15	RC16/20	RC20/25	RC25/30	RC30/37	RC32/40	RC35/45
X0	22 %	138,00	142,00	147,00				
XC2	13 %				152,00	160,00	168,00	175,00
XC3	13 %					164,00	172,00	179,00
XC4	10 %						174,00	181,00

K Klimabeton gemäß den UNI/PdR 176:2025 zbd UNI 11104:2025

Beton mit EPD-Zertifikat

Beton mit reduzierten CO₂-Emissionen

Expositions-klasse	GWP-Klasse	C 12/15	C 25/30	C 30/37
X0	GW _R 20	€ 148,00	€ 162,00	€ 170,00
XC2	GW _R 20	€ 148,00	€ 162,00	€ 170,00
XC3	GW _R 20			€ 174,00

Klimabeton von Beton Eisack hat aufgrund seiner Zusammensetzung einen niedrigen CO₂-Fußabdruck als Standardbetone. Auf speziellen Bedarf bzw. Nachfrage können auch niedrigere GWP-Klassen mit CO₂-arme Zemente hergestellt werden.

AUFPREISE JE m³

Konsistenz S4 (16-20 cm)	Konsistenz S5 (>21 cm)	Beschleuniger (Frostschutz)	Verzögerer	Ø max 8 mm	Ø max 16 mm	Glenium PAV 44	Zement CEM II 42,5 R	Zement CEM III (HOZ)	Schwindungs-ausgleichender W/U Beton
€ 2,00	€ 6,00	€ 7,00	€ 7,00	€ 14,00	€ 6,00	€ 8,00	€ 5,00	€ 25,00	€ 35,00

Andere Aufpreise auf Anfrage



Preise je m³ frei unseren Werken in Klausen, Albeins, Schabs, Sterzing, Bozen und Lana



Durchgehend geöffnet von 7 bis 17 Uhr



Bestellungen:

Klausen / Albeins / Schabs, T +39 0472 677 830 | Sterzing, T +39 0472 677 880 | Bozen & Lana, T +39 0472 677 895

Designbeton

Farbbetone

Farbiger Sichtbeton vereint Ästhetik, Ausdruckskraft und Funktionalität, wobei Farbe, Form und Oberflächenbehandlung eine Vielzahl an Gestaltungsmöglichkeiten erlauben. Farbbeton ist wasserresistent und besonders pflegeleicht. Er kann in allen Expositionsclassen, Festigkeiten und nach genauer Anforderung geliefert werden.

Aufpreis für Betonfarbe ROT	€ 140,00 / m ³
Aufpreis für Betonfarbe SCHWARZ	€ 140,00 / m ³
Aufpreis für Betonfarbe BEIGE	€ 90,00 / m ³
Aufpreis für Farbe WEISS mit Weißzement	€ 130,00 / m ³
Aufpreis für Betonfarbe ROT für Glasfaserverlegung	€ 60,00 / m ³
Aufpreis für Dolomitbeton	€ 120,00 / m ³
Aufpreis für Porphyrbeton	€ 160,00 / m ³

Andere Farben auf Anfrage.

Sichtbeton mit Waschbetonoberfläche

Oberflächenverzögerer für vertikale Flächen (NEGATIV)	€ 20,00 / kg
Oberflächenverzögerer für horizontale Flächen (POSITIV)	€ 20,00 / kg
Aufpreis für Prophy- oder Kalkzuschläge 0-16 mm	€ 40,00 / m ³
Aufpreis für andere Zuschläge	auf Anfrage

SCC Beton

SCC-Beton ist ein selbstverdichtender hochflüssiger Spezialbeton, der mit speziellen Zusatzmitteln hergestellt wird. Er ist vor allem dort geeignet, wo aufgrund extremer Bewehrung keine mechanische Verdichtung möglich ist. Dabei muss die Schalung vollständig abgedichtet werden. SCC-Beton kann auch für die Herstellung von porenfreiem Sichtbeton verwendet werden.

Als Mindestfestigkeitsklasse gilt C30/37.

Aufpreis für SCC-Beton	€ 30,00 / m ³
Aufpreis für SCC-Beton als Sichtbeton	€ 60,00 / m ³

Personalized

Technische Unterstützung und Begleitung eines exklusiven und hochkarätigen Projekts, in Bezug Design, Detail, Sichtbarkeit, Qualität und technische Eigenschaften des Betons. Persönliche Betreuung während des gesamten Prozesses, von der Auswahl über die Realisierung bis zur Fertigstellung.

Beschreibung	Kosten + evtl. Reisekosten *, Verpflegung & Unterkunft
Unterstützung und Beistand bei der Festlegung des Betontyps und Realisierung des Ausschreibungstextes: • Klassischer oder isolierender Beton, Verlegung • Expositionsclassen • Grundstoffe, Zement, Zusatzstoffe und Farben • Wärmedämmung- und Schallschutzwerte	€ 1.900,00
Unterstützung und technischer Beistand bei der Erstellung von Exklusivmustern in 2x2 m Format (Materialien und Leistungen wie z.B. Beton, Mischer, Pumpen, Schalung usw. ausgenommen) einschließlich: • Vorarbeiten • Feinarbeiten • Erarbeitung des Musterrezepts • Abschließender Prüfbericht	€ 3.100,00. (Herstellungskosten für Mustern bei BE € 1.900,00.-)
Vorbeugende Inspektion beim ersten Guss auf der Baustelle: • Kontrolle und Einstellung der Produktionsanlage des gewählten Produzenten • Einführung und Vertiefung des Aktionsprotokolls mit den gewählten Lieferanten	€ 2.100,00
Überwachung der Betongüsse	€ 900,00 / Tag



Preise je m³ frei unseren Werken in Klausen, Albeins, Schabs, Sterzing, Bozen und Lana



Durchgehend geöffnet von 7 bis 17 Uhr



Bestellungen:

Klausen / Albeins / Schabs, T +39 0472 677 830 | Sterzing, T +39 0472 677 880 | Bozen & Lana, T +39 0472 677 895

Designbeton für besondere Akzente

Strukturiert oder farbig;
Vieles ist möglich.



Mehr zu Sichtbeton



Mehr zu Farbbeton



Mehr zu Waschbeton



Mehr zu Glasbeton

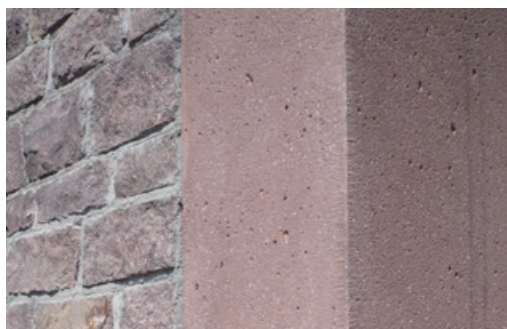

Spezialbeton



Für spezifische Anwendungsgebiete bieten wir Spezialbetone mit besonderen Eigenschaften an. Auf Anfrage werden auch spezielle Betone in Zusammenarbeit mit Projektanten und Bauunternehmen hergestellt.



AB AeroBeton® Dämmbeton mit Glasschaumschotter (Für Klima Haus A)

Festigkeitsklasse	Wärmeleitfähigkeit (Kcal / m hC°)	Festigkeit (N / mm ²)	Densität (Kg / m ³)	Korngröße	Preis
LC 8/9	0,20	9	1.150	0-32 mm	Auf Anfrage

ACHTUNG: Beton ist nicht pumpbar.

LE Leichtbeton mit Blähton (LECA)

Festigkeitsklasse	Wärmeleitfähigkeit (Kcal / m hC°)	Festigkeit (N / mm ²)	Densität (Kg / m ³)	Preis
LC 12/13	0,40	13	1.200	€ 300,00
LC 25/28	0,70	28	1.600	€ 280,00
LC 30/33	0,90	33	1.800	€ 260,00

ACHTUNG: Leichtbeton mit Blähton erst ab Klasse LC25/28 pumpbar.

LI LISOB® Leichtbeton mit Polystyrol

Densität (Kg / m ³)	Wärmeleitfähigkeit (Kcal / m hC°)	Festigkeit (N / mm ²)	Schallverminderung 500 Hz	Preis Zementtyp	
				32,5R	42,5R
D300	0,08	0,7	8 dB	€ 120,00	€ 125,00
D350	0,10	0,8	14 dB	€ 130,00	€ 135,00
D500	0,14	1,4	16 dB	€ 140,00	€ 145,00

Andere Densitäten und Festigkeitsklassen auf Anfrage. Für Transport, Überzeit oder geringere Ladung gelten die üblichen Preise von Fertigbeton.

GX GEOMIX - Füllbeton

Festigkeitsklasse	Festigkeit (N / mm ²)	Densität (Kg / m ³)	Korngröße	Preis
D100	2-3	1700-1800	0-16 mm	€ 110,00
D150	4-5	1700-1800	0-16 mm	€ 120,00

TB Trockenspritzgemisch - Trockenmörtel (Silomörtel) Hydraulisch gebundener Trockenspritzmörtel für Baugrubensicherung und Trockenmörtel Verschiedene Mörteltypen in loser Form, Anlieferung mit Silo



Beschreibung	Eigenschaft	Korngröße	Preis
DrySpritz® / CreteoShot CreteoStandard	C 16/20 - C 32/40	0-4 mm 0-8 mm	auf Anfrage
	XO / XC2 / XC3		
	XF3 / XF4		

Aufpreis für Big Bag: € 30,00 / t. Preise für andere Zonen und Festigkeiten und Zemente auf Anfrage. Verleih von Silos und Spritzmaschinen auf Anfrage.

Preise je m³ frei unseren Werken in Klausen, Albeins, Schabs, Sterzing, Bozen und Lana

Durchgehend geöffnet von 7 bis 17 Uhr

Bestellungen:
Klausen / Albeins / Schabs, T +39 0472 677 830 | Sterzing, T +39 0472 677 880 | Bozen & Lana, T +39 0472 677 895

Beton nach Zusammensetzung

Erdfeuchter Spritzbeton für Grubensicherung (Anlieferung im Betonmischer)

Beschreibung	Eigenschaft	Korngröße	Zementtyp 32,5R	Zementtyp 42,5R
SpB ZD 350	max. 4 % Feuchte	0-8 mm	€ 162,00	€ 167,00
SpB ZD 400	max. 4 % Feuchte	0-8 mm	€ 176,00	€ 181,00

Drainagebeton für wasserdurchlässige Bodenbeläge (Anlieferung im Betonmischer)

Korngröße	Preis
4/8	€ 148,00 / m ³
8/16	



Der Beton muss von einer spezialisierten Verlegerfirma eingebaut werden.

Lieferbar auch in den Farbtöne ROT, SCHWARZ, GELB, BRAUN und GRÜN mit entsprechenden Aufpreis auf Anfrage.

Beton nach Zementdosierung (kein Strukturbeton)

Dosierung (Kg / m ³)	32,5R & 42,5N	42,5 R
150	€ 105,00	€ 110,00
200	€ 119,00	€ 124,00
250	€ 133,00	€ 138,00
300	€ 147,00	€ 152,00
350	€ 161,00	€ 166,00
400	€ 175,00	€ 180,00

Lieferbare Gesteinskörnungen 0-4 / 0-8 / 0-16 / 0-32 oder als Einkornbeton mit 4-8 oder 8-16.

ACHTUNG: Dosierbeton erst ab 250 kg/m³ pumpbar!

Beton mit Recyclingszuschlägen (Magerbeton für Ausgleichschichten und Auffüllungen)

Dosierung Kg / m ³	32,5R & 42,5N	42,5 R
200	€ 110,00	€ 115,00
250	€ 124,00	€ 129,00
300	€ 138,00	€ 143,00

ZUSATZMITTEL/ZUSATZSTOFFE

BESCHREIBUNG

BESCHREIBUNG	PREIS
Fließmittel: Verbessert die Verarbeitbarkeit des Beton bzw. reduziert den Wasserbedarf des Betons	€ 4,00 / L
Erhärtungsbeschleuniger für Industrieböden (PAV 44): Beschleunigt die Fertigstellung des Industrieböden	€ 3,00 / L
Verzögerer: Verzögert den Abbindevorgang. Ideal bei langen Fahrtzeiten bzw. Standzeiten	€ 3,00 / L
Schwindungsausgleichsmittel: Zur Herstellung von schwindungsausgleichendem Beton	€ 3,00 / Kg
Kunststoff Makrofasern: Zu Verstärkung der Betonstruktur bei Industrieböden oder Spritzbeton	€ 25,00 / Kg
Kunststoff Mikrofasern: Zur Vermeidung von Frühschwindrisse bei Industrieböden oder Schutzbetone	€ 20,00 / Kg
Stahlfasern: Zur Verstärkung der Betonstruktur (auch für Spritzbeton)	€ 3,00 / Kg
Betonfarbe (Rot, Braun, Gelb oder Schwarz): Für verschiedene Farbgebungen von Beton	€ 17,50 / Kg
Flüssiger Verdunstungsschutz: Für die Nachbehandlung des Betons	€ 10,00 / L
Oberflächenschutz für Sichtbeton: Hydrophobierungsmittel zum Schutz der Sichtbetonoberfläche	€ 20,00 / Kg
Oberflächenverzögerer für Waschbeton	€ 20,00 / kg



Preise je m³ frei unseren Werken in
Klausen, Albeins, Schabs, Sterzing, Bozen und Lana



Durchgehend geöffnet
von 7 bis 17 Uhr



Bestellungen:

Klausen / Albeins / Schabs, T +39 0472 677 830 | Sterzing, T +39 0472 677 880 | Bozen & Lana, T +39 0472 677 895

TRANSPORT UND SERVICE FÜR BETON

TRANSPORTPREISE FÜR BETON LAUT ZONENLISTE

Zone	Preis / m ³	Zone	Preis / m ³	Zone	Preis / m ³	Zone	Preis / m ³
1	€ 26,50	4	€ 33,00	7	€ 42,50	10	€ 53,00
2	€ 28,50	5	€ 35,00	8	€ 45,50	11	€ 57,00
3	€ 30,50	6	€ 38,00	9	€ 47,50	12	€ 62,00

GERINGERE LADUNG: Der Mindestpreis für Transporte beträgt bei Mischer 8-mal die Zone und bei Pumi 6-mal die Zone je Ladung. Dies gilt auch für Bestellungen/Transporte welche eine Kombination beider Fahrzeuge (Mischer und Pumi) verlangen.

ÜBERZEITEN: Im Transportpreis inbegriffen sind Ladezeit, die Fahrt zur Baustelle hin und retour sowie 5 Min. Abladezeit je m³. Mindestzeit für das Abladen 30 Min. für Pumpen und 40 Min. für Mischer, darüber hinaus verrechnen wir eine Überzeit: Infolge Nachbestellung oder Stillstand: Standzeit auf der Baustelle für Betonmischer: € 1,80 / Minute Standzeit auf der Baustelle für Betonpumpe: € 2,20 / Minute

ANDERE DIENSTLEISTUNGEN: Zuschlag Selbstabholer: € 15,00 / Ladung, Aufpreis für Schneeketten: € 100,00 Fixpreis für Montage, Zugabe von Warmwasser als Abbindehilfe bei tiefen Temperaturen < 0° (nur auf spezielle Anfrage): € 9,00/m³, Kosten für Entsorgung überschüssiger Beton im Fahrzeug: Siehe Seite 16, Baustoffrecycling Kodex: 17.01.07 Kat. 2/A; für Spezialbeton (z.B. Styropor) Kat. 3/A.

Lieferung außerhalb der Arbeitszeiten (auf Anfrage)	Samstagszuschlag Vormittag	07:00 - 12:00 Uhr	€ 9,00 / m ³	€ 200 Mindestpauschale
	Samstagszuschlag Nachmittag	nach 12:00 Uhr (Service auf Anfrage)	€ 15,00 / m ³	€ 500 Mindestpauschale
	Nachtproduktion	Beladebeginn nach 19:00 Uhr bis 7:00	€ 15,00 / m ³	€ 600 Mindestpauschale
	Nachtlieferung	Beladebeginn nach 19:00 Uhr bis 7:00	€ 20,00 / m ³	€ 600 Mindestpauschale

BETONPUMPE (Mindestzementdosierung: 250 Kg / m³ bzw. Festigkeitsklasse C12/15)

Pumi / Betonpumpen Typ	32 m	36 m	42 m	47m
1) Pumpeneinsatz	€ 150	€ 200	€ 250	€ 300
2) Pumpenge pro Einsatz	0-17 m ³ = € 18,50 / m ³ > 17 m ³ = € 12,00 / m ³			
Mindestpauschale (sofern die Summe aus Pkt 1+2 nicht überschritten werden)	€ 250	€ 450	€ 600	€ 700

Pumi / Betonpumpen Typ	Fahrmischerpumpe		Betonpumpe		
	32 m	33 m	36 m	42 m	47 m
Mastlänge max. horizontal	28 m	28,2 m	31,3 m	36,8 m	41,1 m
Mastlänge max. vertikal	32 m	32,2 m	35,5 m	41,1 m	46,1 m
Abstützbreite max.	6,2 m	6,3 m	6,3 / 6,0 m	8,3 / 7,7 m	8,5 / 9,1 m
Fahrzeughöhe min.	3,8 - 4,0 m	3,8 - 4,0 m	3,8 - 4,1 m	3,8 - 4,2 m	3,9 - 4,2 m
Fahrzeuglänge	9,5 - 10,0 m	9,5 - 10,0 m	10,5 - 11,0 m	11,0 - 11,5 m	12,0 - 12,5 m

Transport zusätz. Rohrleitungen: € 70,00 / h
 Beihilfe Pumpenfahrer auf Baustelle: € 45,00 / h
 Montage zusätz. Rohrl. ab Länge 4m: € 3,00 / m
Maximale Liefermenge je Pumi: 6,0 m³
 Der Einsatz der Betonpumpe muss 1 Werktag vorher bestellt werden. Dringende Bestellung für den selben Tag werden mit einem Dringlichkeitsaufschlag von € 80,00/Einsatz verrechnet.

! SICHERHEIT: Maximale Breite Fahrmischerpumpe und Betonpumpe 8m, Länge ca. 20 m. Ausreichender Platz für die Betonpumpe und Fahrmischer (Stützen max. ausgefahren) muss vorhanden sein. Aufstellplatz auf ebener Fläche (max. 3° gestattet). Passierbarkeit muss gewährleistet werden: Gehweg 1,5m sowie Fahrbahn 3m. Die gefahrenlose Baustellenzufahrt muss für die Fahrmischer- sowie Betonpumpe vom Kunden gewährleistet werden.

BETONMISCHER MIT FÖRDERBAND:

Förderlänge max.: 12 – 16 m Förderhöhe max.: 8,9 m
 Arbeitsradius: 270° Fördermenge: 45 m³/Stunde

Fixeinsatz Förderband: € 100,00

Fördern von 0-13 m³: € 8,00/m³ Fördern ab 13 m³: € 5,00/m³

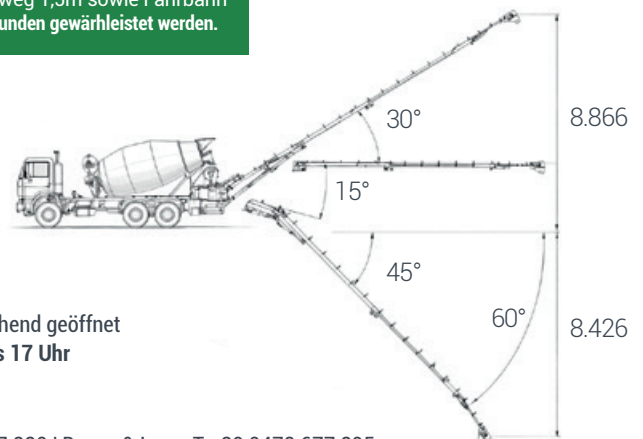

Preise je m³ frei unseren Werken in Klausen, Albeins, Schabs, Sterzing, Bozen und Lana

Durchgehend geöffnet von 7 bis 17 Uhr

Bestellungen: Klausen / Albeins / Schabs, T +39 0472 677 830 | Sterzing, T +39 0472 677 880 | Bozen & Lana, T +39 0472 677 895

BETONTECHNOLOGISCHE LEISTUNGEN

Art der Leistung	Im Werk	Auf Baustelle
Herstellung von 1 Serie Probewürfel nach UNI EN 12390-1 für Druckfestigkeitsprüfung laut UNI EN 12390-3/4	€ 120,00	€ 220,00
Konformitätsprüfung für Expositionsklasse XC2	€ 160,00	€ 260,00
Konformitätsprüfung für Expositionsklasse XC3, XC4, XA..., XD...	€ 220,00	€ 330,00
Konformitätsprüfung für Expositionsklasse XF2, XF3, XF4	€ 260,00	€ 370,00
Konformitätsprüfung für Spritzbeton		€ 450,00
Herstellung Betonmuster für Sichtbetonoberflächen	€ 300,00 / Muster	
Beratung und Hilfestellung am Bau	€ 75,00 / Stunde	

Labor: +39 0472 677 815 labor@beton-eisack.it



Preise je m³ frei unseren Werken in Klausen, Albeins, Schabs, Sterzing, Bozen und Lana



Durchgehend geöffnet von 7 bis 17 Uhr



Bestellungen:
Klausen / Albeins / Schabs, T +39 0472 677 830 | Sterzing, T +39 0472 677 880 | Bozen & Lana, T +39 0472 677 895

ZEMENT

VERSCHIEDENE ZEMENTTYPEN IN LOSER FORM

Preis auf Anfrage. Bestellungen an Beton Eisack: T +39 0472 677 830

ZEMENT-WASSERGEMISCH (W/Z=0,50):

Zementtyp CEM II A-LL 32,5: € 340,00 / m³ Zementtyp CEM II A-LL 42,5: € 390,00 / m³

Das Zement-Wassergemisch kann mit einer speziellen Pumpe bis 40 m weit gepumpt werden.
Maximale Lademenge max. 6 m³/Betonpumpe.

BETONBLOCKSTEINE

Betonblocksteine	180/60/60 (cm)	€ 160,00 / Stück
Betonblocksteine	160/80/80 (cm)	€ 160,00 / Stück
Betonblocksteine abgeschrägt	160/80/80 (cm)	€ 160,00 / Stück
Betonblocksteine	80/80/80 (cm)	€ 130,00 / Stück
Betonblocksteine	80/40/80 (cm)	€ 110,00 / Stück

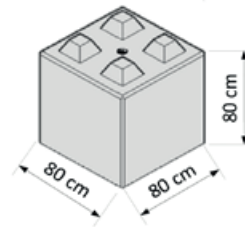
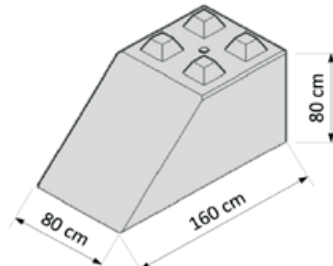
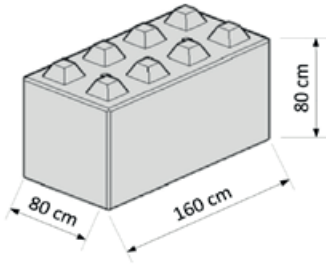

 Preise je m³ frei unseren Werken in Klausen, Albeins, Schabs, Sterzing, Bozen und Lana

 Durchgehend geöffnet von 7 bis 17 Uhr

 **Bestellungen:** Klausen / Albeins / Schabs, T +39 0472 677 830 | Sterzing, T +39 0472 677 880 | Bozen & Lana, T +39 0472 677 895

AeroBeton®

Der Dämmbeton
für den nachhaltigen
Massivbau.



Mehr dazu auf
unserer Webseite.

Preise auf Seite 8



Mineralische Baustoffe

Sand / Kies / Schotter / Erde / Steine + Transport



NG	NATURMATERIAL GEWASCHEN nach UNI EN 12620 und UNI EN 13242 (System 2+)		
	Sand	0-4	€ 20,50 / t
	Sand	0-5 (trocken gebrochen)	€ 21,00 / t
	Putzsand	0-3 (auf Bestellung)	€ 21,00 / t
	Estrichsand	0-5	€ 21,00 / t
	Kies	4-8 / 8-16 / 16-32	€ 20,50 / t
	Kies	2-5 / 5-8 / 8-12 (auf Bestellung)	€ 21,00 / t
	Kies	12-16 / 16-22 / 22-32 (auf Bestellung)	€ 21,00 / t
	Kies	32-63 (auf Bestellung)	€ 21,00 / t
	Schottergemisch (Frostkoffer)	0-8 / 0-16 / 0-32 / 0-63 (Sieblinie A/B)	€ 21,00 / t
	Winterstreusplitt	4-8	€ 21,00 / t
	Trockenkies	4-8 (ofengetrocknet)	€ 50,00 / t
	Spezielle Sand- / Kiesgemische auf Anfrage.		

NA	WEITERES NATURMATERIAL		
	Spielesand, Feinsand		€ 46,00 / t
	Rundkies gewaschen	16-32	€ 49,00 / t
	Schotter-Grobkies gebrochen	32-63 / 32-200	€ 15,00 / t
	Schotter-Grobkies nicht gebrochen	32-63	€ 13,00 / t
	Kalkschotter	4-8 / 8-16 / 16-32	€ 35,00 / t
	Porphyrschotter	4-8 / 8-16 / 16-32	€ 35,00 / t
	Porphyrsand	0-4	€ 35,00 / t
	Bindematerial gebrochen	0-32	€ 11,50 / t
	Bindematerial gebrochen	0-63	€ 13,50 / t
	Bindematerial (Kalk)	0-16	€ 35,00 / t
	Felsbruchmaterial		€ 7,50 / t
	Auffüllmaterial		€ 4,75 / t
	Marmorsplitt / Marmorrundkies	braun / schwarz / weiß	auf Anfrage
	Spezielle Schottergemische auf Anfrage.		

ER	ERDE		
	Erde-Kompostgemisch		€ 20,00 / t
	Erd-Sand-Gemisch		€ 22,00 / t
	Friedhofserde		€ 33,00 / t

ST	STEINE		
	Ziersteine Granit	(20-100 cm)	€ 66,00 / t
	LKW-Ladung Steinblöcke	LKW 3-Achser	€ 300,00 / LKW
	Granit-Findlinge	LKW 4-Achser	€ 350,00 / LKW
	LKW-Ladung Porphy-Steinblöcke	LKW 3-Achser	€ 370,00 / LKW
	für Zyklopenmauer frei Steinbruch	LKW 4-Achser	€ 400,00 / LKW
	Granit Steine frei Grube		€ 16,50 / t
	Porphy-Steine frei Steinbruch		€ 18,00 / t
	Porphy-Steinblöcke für Steinverarbeitung frei Steinbruch		€ 100,00 / t
	Mauersteine Granit / Porphy		€ 80,00 / t



Preise frei unseren Werken in
Klausen, Albeins, Vahrn, Schabs und Sterzing



Bestellungen an Beton Eisack: Klausen, T +39 0472 677 840, M +39 348 76 62 152 | Albeins, T +39 0472 677 850 | Vahrn, T +39 0472 677 870
Schabs, T +39 0472 677 860 | Sterzing, T +39 0472 677 880



RC RECYCLINGMATERIALIEN NACH EN 13242 (SYSTEM 2+)

Sand aus Bauschutt	0-8	€ 3,00 / t
Gebrochener Kies aus Bauschutt	8-32 (System 2+)	€ 6,00 / t
Gebrochener Kies aus Bauschutt	32-63 (System 2+)	€ 6,50 / t
Schottergemisch aus Bauschutt	0-32/0-63/8-63 (System 2+)	€ 7,00 / t
Gebrochenes Betongranulat	RB 10-30	€ 8,50 / t
Gebrochenes Betongranulat	RB 30-80	€ 8,50 / t
Gebrochenes Betongranulat	RB 0-30/0-80	€ 8,50 / t

Weitere Materialien auf Anfrage.

Recycling-Materialien sind ein kostengünstiges und für viele Einsatzgebiete ideales Auffüllmaterial. Nicht zulässig ist die Verwendung von Recycling-Baumaterialien in Trinkwasserschutz zonen A/B, im Umkreis von 100 m zu Trinkwasser-Tiefbrunnen, in Biotopen sowie Naturparks.

OPI OPIMUS® DACHBEGRÜNUNGSSUBSTRAT NACH UNI 11235



Leistung	lose frei Werk Albeins
Intensivsubstrat Typ I	€ 65,00 / m ³
Extensivsubstrat Typ E	€ 65,00 / m ³
Garagensubstrat Typ G (für Bauwerk Begrünung > 50 cm)	€ 33,00 / m ³
Big Bag Befüllung von Substraten	€ 12,00 / m ³

Bestellungen: T. +39 0472 677 850, M +39 340 31 04 861

GS GLASSCHAUMSCHOTTER nach UNI EN 13055:2016

Beschreibung	Korngröße	Schüttgewicht	Preis lose ab Werk
SAVELPOR 10/50	10-50 mm	180 kg / m ³	130,00 € je m ³
SAVELPOR 0/32	0-32 mm	550 kg / m ³	460,00 € je m ³

TRANSPORT FÜR SAND, KIES, SCHOTTER, ERDE, STEINE

TRANSPORTPREISE FÜR SAND, KIES UND SCHOTTER LAUT ZONENLISTE

Zone	Preis	Zone	Preis	Zone	Preis
1	€ 5,50 / t	6	€ 9,10 / t	11	€ 14,90 / t
2	€ 5,90 / t	7	€ 10,10 / t	12	€ 16,30 / t
3	€ 6,40 / t	8	€ 10,90 / t	13	€ 17,80 / t
4	€ 7,30 / t	9	€ 12,10 / t	14	€ 19,30 / t
5	€ 8,30 / t	10	€ 13,10 / t	15	€ 21,30 / t

Aufpreis für Samstaglieferungen: 2,20 € / t. Aufpreis für Stapler Dienstleistungen: 65,00 € / h.
 Samstag Aufpreis für Kipper stundenweise: + 10 € / h. Der Mindestpreis für Transporte beträgt 12-mal die Zone.
 Aufpreis für Schneeketten: € 100,00 Fixpreis für Montage

BIG BAG

Big Bag Befüllung € 12,00 / t
 Big Bag zu 1 m³ / 2 m³ € 13,50 / Stück

Für den Transport von Sand und Schotter mit unseren Betonmaschinen gelten die Transportpreise für Beton und beinhalten somit auch 30 Minuten Abladezeit.



Preise frei unseren Werken in Klausen, Albeins, Vahrn, Schabs und Sterzing



Bestellungen an Beton Eisack: Klausen, T +39 0472 677 840, M +39 348 76 62 152 | Albeins, T +39 0472 677 850 | Vahrn, T +39 0472 677 870 | Schabs, T +39 0472 677 860 | Sterzing, T +39 0472 677 880

Baustoffrecycling

Kat.	Abfallkodex	Materialbeschreibung	Preis
1/A	(17.05.04)	Muttererde ohne Schluff- und Tongemisch (Lager Schabs)	gratis
1/B	(17.05.04)	Aushubmaterial mit Kies als Hauptanteil, einschließlich Findlinge bis 0,3 m ³ , ohne Asphalt und ohne Baustellenabfall; Material in trockenem Zustand (Deponie Vahrn)	€ 5,10 / t
1/C	(17.05.04)	Böden der Bodenklasse A2, A3 (CNR-UNI 10006), Sand-Kies-Gemisch mit Beimengungen an Schluff und Ton, einschließlich Findlinge bis 0,3 m ³ , ohne Asphalt und Baustellenabfall; Material auch in nassem Zustand (Deponie Vahrn)	€ 5,10 / t
1/D	(17.05.04)	Böden der Bodenklasse A1 (CNR-UNI 10006), Sand-Kies-Gemisch mit Steinen ohne Beimengungen an Schluff und Ton, einschließlich Findlinge bis 0,3 m ³ , ohne Asphalt und Baustellenabfall; Material in trockenem Zustand (Deponie Vahrn)	€ 5,10 / t
1/E	(17.05.04)	Findlinge mit einem Volumen von 0,3 m ³ bis 1 m ³ (Lager Vahrn)	€ 11,50 / t
1/F	(17.05.04)	Sand und Schlämme aus Nassbaggerung, auch in flüssigem Zustand (Deponie Vahrn)	€ 13,50 / t
1/G	17.05.08	Gleisschotter	€ 6,40 / t
2/A	17.01.07	Reiner Bauschutt, wie Ziegel, leichter Beton (ohne Eisen), Mörtel und Fliesen, mit einem Volumen bis zu 0,3 m ³ , jedoch ohne Gasbeton, Holz, Plastik und andere Verunreinigungen	€ 20,60 / t
2/B	17.03.02	Aushubmaterial mit Asphalt vermischt	€ 20,60 / t
2/C	17.03.02	Reiner Asphalt (Schollen und Fräsgut)	€ 20,60 / t
2/AS	17.01.07	Deponiegebühren für die Rücknahme von früher eingebauten Recyclingprodukten, getrennt von Aushubmaterial, ohne Verunreinigung	€ 5,10 / t
3/A	17.01.07	Bauschutt, vermischt mit Fremdanteilen (Gasbeton, Holz, Metalle und Kunststoffe) bis zu einem Anteil von 10% Vol.	€ 33,80 / t
3/B	17.01.07	Bauschutt, vermischt mit Fremdanteilen (Gasbeton, Holz, Metalle und Kunststoffe) bis zu einem Anteil von 20% Vol.	€ 49,80 / t
3/C	17.01.07	Bauschutt, vermischt mit Fremdanteilen (Gasbeton, Holz, Metalle und Kunststoffe) bis zu einem Anteil von 30% Vol.	€ 97,20 / t
4/A	17.01.01	Armierter Beton (Stahlbeton) in jeder Größe	€ 28,00 / t
4/A / SP	17.01.01	Armierter Beton (Stahlbeton mit erhöhtem Stahlanteil)	€ 52,00 / t
4/B	17.01.01	Elektromasten in Stahlbeton	€ 78,00 / t
4/C	17.01.01	Stahlbeton mit Kunststoffanteilen, Polystyrol und Isoliermaterial, mit Fremdanteilen bis zu 10% Vol.	€ 68,40 / t
4/E e 4/F	17.01.01	Zementhaltiger Rückfluss aus Jetgrouting (fest oder schlammig ladbar) und betonithaltige Schlämme; Rückfluss (flüssig pumpbar)	€ 33,00 / t
5/A	17.09.04	Baustellenabfälle, wie Kunststoffe (Plastik, Nylon, Gummi), Stoffreste und Jute, Bodenbeläge und Tapeten, Linoleum, Polsterungen, Papier und Karton, Gips, Elektromaterial	€ 570,00 / t
5/B	17.02.01	Behandeltes Holz, wie lackierte Fenster und Türen, Rollos, Treppen, verleimte Balken u.ä.	€ 298,00 / t
5/B / SP	17.09.04	Isoliermaterial	€ 570,00 / t
6	17.02.01	Unbehandeltes Holz, wie Balken, Bretter, Kisten u.ä.	€ 298,00 / t
7/A	20.02.01	Grünabfälle, wie Sträucher, Baumschnitt, ohne sonstige Verunreinigungen (Steine, Holz, Metalle und Kunststoffe)	€ 140,00 / t
7/B	20.02.01	Grünabfälle, wie Sträucher, Baumschnitt und Wurzeln, vermischt mit Fremdanteilen (Steine, Holz, Metalle und Kunststoffe) bis zu einem Anteil von 10%	€ 270,00 / t
8	17.04.07	Reine Eisen- und Metallteile	gratis
9	20.03.03	Straßenkehricht (Winterstreugut)	€ 34,50 / t
10	20.03.07	Sperrmüll	€ 650,00 / t
11	17.06.03*	Anderes Dämmmaterial (Glaswolle)	€ 2,2 / kg
12	15.01.10*	Verpackungen, Behältnisse die Rückstände gefährlicher Stoffe enthalten (Kanister, Sprühdosen, ...)	€ 1,1 / kg
13	17.03.01*	Teerhaltige Bitumengemische (Viapol)	€ 2,00 / kg

Bearbeitungsgebühr Rentri: € 4,10. Mindestpreis Abfallannahme: € 14,00 pro Wiegung.

Wiegekosten ohne Materialannahme/Materialverkauf: € 3,00 / Wiegung. Aufpreis für BIG BAG für Glaswolle € 26,00 / Stück

FOLGENDE MATERIALIEN WERDEN NICHT ANGENOMMEN:

Giftige und schädliche Abfälle, Medikamentenreste u.ä., verseuchtes Erdreich und Flüssigkeiten (Öle u.ä.), asbesthaltige Materialien, Glasfolien, Kühlschränke und Autowracks, mit Flüssigkeit oder Öl verunreinigter Bauschutt.



Entsorgungsgebühren frei unseren Annahmestellen
Klausen, Albeins, Schabs und Sterzing



Durchgehend geöffnet
von 7 bis 17 Uhr



Bestellungen an Beton Eisack: Klausen, T +39 0472 677 840 | Albeins, T +39 0472 677 850 | Schabs, T +39 0472 677 860 | Sterzing, T +39 0472 677 880

Fahrzeug	Preis / Stunde
Radlader	
Schaufellader gummibereift (13-18 t)	€ 98,00
Schaufellader gummibereift (20-26 t)	€ 150,00
Löffelbagger	
Hydraulikbagger mit Raupen (1-2 t)	€ 74,00
Hydraulikbagger mit Raupen (2-5 t)	€ 81,00
Hydraulikbagger mit Raupen (5-10 t)	€ 87,00
Hydraulikbagger gummibereift (10 t)	€ 93,00
Hydraulikbagger mit Raupen (10-15 t)	€ 95,00
Hydraulikbagger mit Raupen (15-20 t)	€ 97,00
Hydraulikbagger mit Raupen (22-25 t)	€ 107,00
Hydraulikbagger mit Raupen (30-35 t)	€ 149,00
Hydraulikbagger mit Raupen (40-50 t)	€ 180,00
Hydraulikbagger mit Raupen, Demolition (Armlänge 24 m)	€ 245,00
Hydraulikbagger mit Raupen, Kompakt (22-25 t)	€ 110,00
Zusatzgeräte Löffelbagger	
Hydraulikhammer (1-2 t) 100-300 kg	€ 23,90
Hydraulikhammer (2-10 t) 300-700 kg	€ 30,90
Hydraulikhammer (10-15 t) 701-1.100 kg	€ 38,80
Hydraulikhammer (15-20 t) 1.101-1.700 kg	€ 52,50
Hydraulikhammer (22-25 t) 1.701-2.500 kg	€ 66,00
Hydraulikhammer (30-35 t) 2.501 - 3.500 kg	€ 72,80
Hydraulikhammer (40-50 t) 4.001 - 4.500 kg	€ 94,80
Ripper	€ 12,00
Holzzange	€ 25,00
Betonschere	€ 36,00
LKW *	
Zweiachser Materialtransport (3,5 t)	€ 70,00
Zweiachser Materialtransport (5 t)	€ 75,00
Zweiachser Materialtransport (10 t)	€ 81,00
Straßenkehrmaschine (V=7)	€ 108,00
Vierachser mit Kran (16,7 m)	€ 109,00
Vierachser mit Kran (18-28 m)	€ 119,00
Dreiachser Materialtransport (33 t)	€ 92,00
Vierachser Materialtransport (40 t)	€ 97,00
Sattelzug Materialtransport (44 t)	€ 106,00
Sattelzug Materialtransport (56 t)	€ 112,00
Raupentransporter (2,5 t)	€ 72,00
Aufpreis Bauschutttransport	€ 5,00
Aufpreis Steintransport	€ 7,00
Tieflader *	
Tieflader oder Sattel für normale Transporte	€ 145,00
Sattel mit Tieflader für Sondertransporte ohne Begleitung	€ 250,00
Tieflader für Sondertransporte inkl. Begleitung	€ 350,00
Sattel mit Tieflader für Sondertransporte inkl. Begleitung	€ 350,00

Mitarbeiter	Preis / Stunde
Spezialisierter Arbeiter	€ 45,00
Techniker	€ 60,00

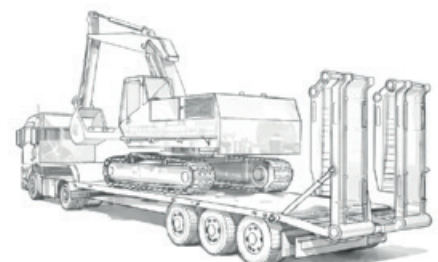
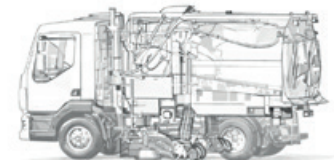
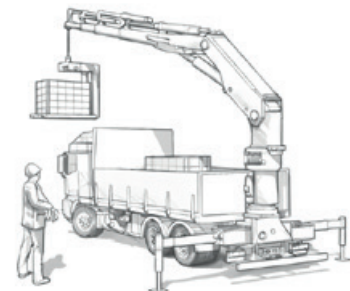
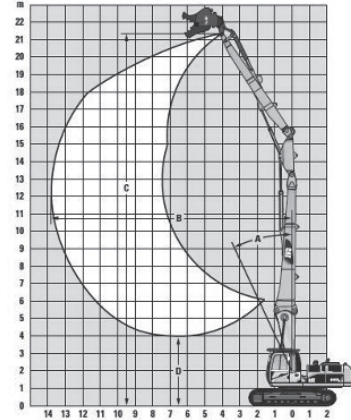

Preise pro Stunde für Regiearbeiten mit unseren Erdbewegungsmaschinen.
 Aufpreis für Schneeketten: € 100,00 Fixpreis für Montage. * Samstagaufpreis € 10 / h



Bestellungen an Beton Eisack: T +39 0472 677 840

DER SICHERE UMGANG MIT MÖRTEL UND FRISCHEM BETON AUF DER BAUSTELLE

Während ausgehärteter Beton für die Haut ungefährlich ist, bedarf es bei der Verarbeitung von Mörtel und frischem Beton aufgrund ihrer ätzenden Wirkung in ungehärtetem Zustand besonderer Vorsichtsmaßnahmen. **Bitte beachten Sie folgende Hinweise bei der Verarbeitung von Zement und frischem Beton, denn Ihre Sicherheit liegt uns am Herzen.**

SICHERHEIT: Gefahrenlose Zufahrt für Mischer und Pumpen (4-Achser) muss vom Kunden gewährleistet sein.

LANGE HOSE: Durch das Tragen einer langen Hose schützen Sie Ihre Beine vor Hautverätzungen durch Zement- und Betonspritzer und vor vielen Verletzungsgefahren auf der Baustelle.

ARBEITSHANDSCHUHE: Tragen Sie beim Arbeiten mit Mörtel und Frischbeton immer nitrilbeschichtete Schutzhandschuhe, die außen schadstoffundurchlässig beschichtet sind und innen aus hautfreundlichem Baumwollgewebe bestehen. Diese schützen die Haut vor Kontakt mit gefährlichen Stoffen und vor hohen mechanischen

Beanspruchungen. Verletzungen, Allergien und sonstige Erkrankungen der Haut lassen sich durch konsequente Verwendung von Schutzhandschuhen verhindern.

SCHUTZSTIEFEL: Schutzstiefel verhindern Hautschäden durch chemische und thermische Einwirkungen an den Füßen, ebenso wie Unfälle durch Ausrutschen, hervorstehende Nägel und Strom.

SCHUTZBRILLE: Das Tragen einer Schutzbrille schützt vor Augenverletzungen aller Art, beim Verarbeiten von Zement und beim Betonieren insbesondere vor Spritzern und herumfliegenden Fremdkörpern.

Wir verwenden ausschließlich Zement mit dem geprüften Gütezeichen Cromino®, das einen reduzierten Anteil von Chrom VI garantiert.



Mit einem nach ISO 45001:2018 zertifizierten Arbeits- und Gesundheitsschutzmanagementsystem machen wir uns stark für die Sicherheit am Bau.



Für die Zukunft, für die Natur.

Nachhaltig
Klimaeffizient
Energiesparend
Wertbeständig
Recyclbar

Weil Beton
mehr drauf hat!

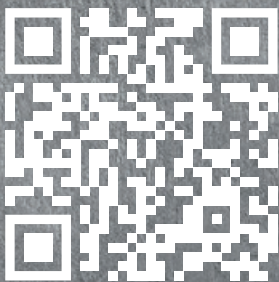

www.massivgut.com



KLAUSEN

Abbruch/Erd- und Tiefbau
Spitalwiese 14, Klausen
+39 0472 677 826
+39 348 570 31 86

Beton
Spitalwiese 14, Klausen
+39 0472 677 830

**Sand, Kies, Schotter
Steine**

**Bauschuttannahme
Recyclingprodukte**
Griesbruck 12, Klausen
+39 0472 677 840

Labor - Fachberatungsstelle
Spitalwiese 14, Klausen
+39 0472 677 815

Verkauf
+39 0472 677 827
+39 348 90 04 780
salenord@beton-eisack.it

VAHRN

Sand, Kies, Schotter
Plattnerstraße 1, Vahrn
+39 0472 677 870

Verkauf
+39 0472 677 827
+39 348 90 04 780
salenord@beton-eisack.it

SCHABS

**Sand, Kies, Schotter
Bauschuttannahme
Recyclingprodukte**
Beton
Förche 1, Schabs
+39 0472 677 860

Verkauf
+39 0472 677 827
+39 348 90 04 780
salenord@beton-eisack.it

BOZEN

Beton
Rechtes Eisackufer 19, Bozen
+39 0472 677 891

Labor - Fachberatungsstelle
Rechtes Eisackufer 19, Bozen
+39 0472 677 815

Verkauf
+39 333 26 45 047
salesud@beton-eisack.it

LANA

Beton
Boznerstrasse 69, Lana
+39 0472 677 895

Labor - Fachberatungsstelle
Boznerstrasse 69, Lana
+39 0472 677 815

Verkauf
+39 333 26 45 047
salesud@beton-eisack.it

ALBEINS

**Sand, Kies, Schotter
Bauschuttannahme
Recyclingprodukte**
Beton
+39 0472 677 850

Verkauf
+39 0472 677 827
+39 348 90 04 780
salenord@beton-eisack.it

STERZING

**Sand, Kies, Schotter
Bauschuttannahme
Recyclingprodukte**
Beton
Unterackern 86, Sterzing
+39 0472 677 880

Verkauf
+39 0472 677 827
+39 348 90 04 780
salenord@beton-eisack.it

GRÖDEN

Steinbruch
+39 0472 677 840



BETON EISACK GmbH
Verwaltung:
I-39043 Klausen, Spitalwiese 14

Administration Beton Eisack:
+39 0472 677 800
info@beton-eisack.it
PEC: beton-eisack@profimail.it
www.beton-eisack.it